



GAS



ELEKTRO



WASSER



MECHANIK



WERKZEUG

Ersatzteile passend für

TECHNOBLOCK

Das komplette Sortiment finden Sie immer aktuell im GEV-Webshop



Heizkörper

Heizkörper für Kältetechnik

Abtauheizungen



GEV-Nr.	420296	Vergl.-Nr.	3RST188 4RSBI003
Beschreibung	Heizkörper 1300W 230V L 1200mm B 60mm H 115mm Kabellänge 2000mm Rohr ø 8.5mm Tauchheizkörper Abtauung		

Schalter und Taster

Druckschalter/-taster

19x13mm



GEV-Nr.	347692	Vergl.-Nr.	3INT277 4INTS008
Beschreibung	Druckschalter Einbaumaß 19x13mm grün 1NO/Leuchte 250V 15A Lampe Anschluss Flachstecker 4,8mm Umgebungstemperatur max. 105/55°C Schutzart IP65 mit Abdeckkappe		



GEV-Nr.	347691 ¹	Vergl.-Nr.	3INT283 4INTS007
Beschreibung	Druckschalter Einbaumaß 19x13mm grün 2NO 250V 15A beleuchtet Kälte Anschluss Flachstecker 4,8mm Umgebungstemperatur max. 105/55°C Schutzart IP65 mit Abdeckkappe		

Ersatzteile für 347691



GEV-Nr.	301064	Vergl.-Nr.	—
Schutzhaube für Druckschalter Außenmaß 23,4x17,4mm Innenmaß 19x13mm H 7,5mm klar Einbaumaßmm			

¹beleuchtet

Schütze

ABB

Leistungsschütze



GEV-Nr.	381504	Vergl.-Nr.	3TLR271
Beschreibung	Leistungsschütz AC1 25A 230VAC (AC3/400V) 5.5kW Hauptkontakte 2NO Anschluss Schraubanschluss Typ A11-30-10		

Relais

Leistungsrelais

mit Steckkontakten

Steckkontakt 6,3mm

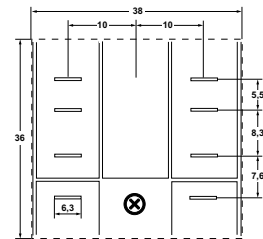

GEV-Nr.	380955	Vergl.-Nr.	3RLM076 4RELF003
Beschreibung	Relais FINDER 230VAC 16A 2CO Anschluss F6,3 Hersteller-Nr. 62.82.8.230.0009 250V 2-polig Anschluss Flachstecker 6,3mmmm		

Transformatoren

vergossene Transformatoren

PMA



GEV-Nr.	379054	Vergl.-Nr.	3TRF150 4TRFS022
Beschreibung	Transformator primär 230VAC sekundär 12VAC 3VA sekundär 0.25A H 40mm L 45mm B 50mm Anschluss Schraubanschluss 50/60Hz Typ 153/M		



Elektronikregler













DIXELL

Kühlstellenregler

Einbauversion



1

GEV-Nr.	402144	Vergl.-Nr.	3CTL183
Beschreibung	Elektronikregler DIXELL XR60CX -5N0C1 Einbaumaß 71x29mm 230V Spannung AC NTC/PTC Relaisausgänge 3 NO-20A(8) CO-8A(3) NO-5A(2) NTC/PTC NTC/PTC DI -50 bis +150°C Anzeige 3½-stellig		
Zubehör für	402144		
	GEV-Nr.	378194	Vergl.-Nr. —
	Temperaturfühler NTC 10kOhm Kabel PVC Fühler -20 bis +80°C Kabel -10 bis +100°C Fühler ø7x24,5mm Kabellänge 1.5m ohne Verschraubung 2-adrig		
	GEV-Nr.	378551	Vergl.-Nr. —
	Adapter für Reduzierung Einbaumaß 71x29mm		
	GEV-Nr.	379052	Vergl.-Nr. —
	Temperaturfühler PTC 1kOhm Kabel Silikon Fühler -50 bis +150°C Kabel -50 bis +180°C Fühler ø6x40mm Kabellänge 1.5m ohne Verschraubung 2-adrig		
	GEV-Nr.	379053	Vergl.-Nr. —
	Temperaturfühler PTC 1kOhm Kabel PVC Fühler -50 bis +150°C Kabel -10 bis +100°C Fühler ø6x30mm Kabellänge 3m ohne Verschraubung 2-adrig		
	GEV-Nr.	379057	Vergl.-Nr. —
	Temperaturfühler NTC 10kOhm Kabel PVC Fühler -20 bis +80°C Kabel -10 bis +100°C Fühler ø6x25mm Kabellänge 3m 2-adrig		
	GEV-Nr.	379064	Vergl.-Nr. —
	Temperaturfühler PTC 1kOhm Kabel Silikon Fühler -50 bis +150°C Kabel -50 bis +180°C Fühler ø6x40mm Kabellänge 3m ohne Verschraubung 2-adrig		
	GEV-Nr.	379160	Vergl.-Nr. 3SNS131 4SND5111
	Temperaturfühler NTC 10kOhm Kabel Thermoplast Fühler -40 bis +110°C Kabel -40 bis +110°C Fühler ø6x14mm Kabellänge 1.5m ohne Verschraubung 2-adrig		
	GEV-Nr.	379161	Vergl.-Nr. —
	Temperaturfühler NTC 10kOhm Kabel Thermoplast Fühler -40 bis +110°C Kabel -40 bis +110°C Fühler ø6x14mm Kabellänge 3m ohne Verschraubung 2-adrig		
	GEV-Nr.	379343	Vergl.-Nr. —
	Temperaturfühler NTC 10kOhm Kabel Silikon Fühler -40 bis +110°C Kabel -50 bis +180°C Fühler ø6x40mm Kabellänge 3m 2-adrig		
	GEV-Nr.	379458	Vergl.-Nr. —
	Temperaturfühler NTC 10kOhm Kabel Silikon Fühler -40 bis +110°C Kabel -50 bis +180°C Fühler ø6x40mm Kabellänge 1.5m ohne Verschraubung 2-adrig		
	GEV-Nr.	379782	Vergl.-Nr. —
	Temperaturfühler PTC 1kOhm Kabel Thermoplast Fühler -50 bis +150°C Kabel -40 bis +110°C Fühler ø6x14mm Kabellänge 3m 2-adrig Widerstand 1kOhm		
	GEV-Nr.	402818	Vergl.-Nr. —
	Programmierschlüssel 4K für Elektronikregler DIXELL		

SHANGFANG

Zubehör



1

GEV-Nr.	379054	Vergl.-Nr.	3TRF150 4TRFS022
Beschreibung	Transformator primär 230VAC sekundär 12VAC 3VA sekundär 0.25A H 40mm L 45mm B 50mm Anschluss Schraubanschluss 50/60Hz Typ 153/M		

Fühler

Universalfühler

Temperaturfühler



1

GEV-Nr.	379160	Vergl.-Nr.	3SNS131 4SND5111
Beschreibung	Temperaturfühler NTC 10kOhm Kabel Thermoplast Fühler -40 bis +110°C Kabel -40 bis +110°C Fühler ø6x14mm Kabellänge 1.5m ohne Verschraubung 2-adrig		

Elektroniken

Platinen



1

GEV-Nr.	402940	Vergl.-Nr.	3SCH173 4SCH5090
Beschreibung	Hauptplatine für Gerät CSK 120 L 124mm B 100mm Typ MIR90		

Kompressoren

SECOP DANFOSS

R404a/R507

HMBP 1-phasig

Hohe/Mittlere Verdampfungstemperatur über -20/-15 °C



1

GEV-Nr.	605113	Vergl.-Nr.	3CMP2154
Beschreibung	Kompressor Kältemittel R404a/R507 Typ SC18MLX.3 220-240V 50Hz HMBP 14kg 1HP Hubraum 17.68cm ³ CSR H 219mmWW 947W 1178W 1454W 1780W 2162W 2606WW Testverfahren ASHRAE (50Hz)		

Lüfter

Kältelüfter

Kältemotoren Universal

Sonstige



1

GEV-Nr.	602186	Vergl.-Nr.	3MVN027 4MTNM051 4MTNM151
Beschreibung	Lüftermotor 83-18W 230V 50/60Hz Kabellänge 1050mm 1350/1500U/min MA-VIB		

Kälteventilatoren komplett

ebm-papst

Serie A4E

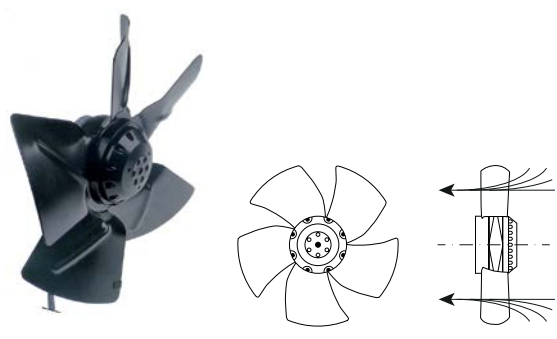

1

GEV-Nr.	601623	Vergl.-Nr.	3MOT049 4MTVZ004	
Beschreibung	Lüfter A4E315-AC08-19 Lüfterrad ø 315mm Schaufeln 5 230V 50Hz 95W 1370U/min Kabellänge 450mm ebm-papst saugend passender Kondensator 3µF			
Zubehör für	601623			
	GEV-Nr.	365137	Vergl.-Nr.	—
	Kondensator Kapazität 3µF 450V Becherkondensator Toleranz 5% 50/60Hz Umgebungstemperatur max. -25 bis + 85°C ø 25mm L 56mm M8 Kunststoff Anschluss Kabel 250mm 416.17.77GF Schutzart			

Verdampfer

für Kühlschränke

Herstellerspezifisch



1

GEV-Nr.	750213	Vergl.-Nr.	3EVP416 4EVPX101
Beschreibung	Verdampfer		

A

Abtauheizungen 3

D

Druckschalter/-taster 3

E

Elektronikregler 4

F

Fühler 4

H

Heizkörper 3

Heizkörper für Kältetechnik 3

K

Kältelüfter 5

Kältemotoren Universal 5

Kälteventilatoren komplett 5

Kompressoren 5

L

Lüfter 5

R

Relais 3

S

Schalter und Taster 3

Schütze 3

T

Temperaturfühler 4

Transformatoren 3

U

Universalfühler 4

V

Verdampfer 5